

marantz®

Model SA-7S1 User Guide

Super Audio CD Player

CLASS 1 LASER PRODUCT
LUOKAN 1 LASERLAITE
KLASS 1 LASERAPPARAT



SUPERAUDIO CD

COMPACT
disc
DIGITAL AUDIO

TABLE DES MATIÈRES

AVANT-PROPOS	2
RÉGLAGE POUR LE FONCTIONNEMENT DE L'APPAREIL SUR SECTEUR	2
DRUITS D'AUTEUR	2
INTRODUCTION	2
CARACTÉRISTIQUES DU PRODUIT	3
A PROPOS DE CD SUPER AUDIO	3
LECTURE DE DISQUES CD-RW	3
DISQUES UTILISABLES AVEC CET APPAREIL	3
AVANT UTILISATION	4
REMARQUES CONCERNANT LES DISQUES	4
ENDROITS INAPPROPRIÉS POUR L'INSTALLATION	4
PRÉCAUTIONS	5
UTILISATION DE LA TÉLÉCOMMANDE	5
MISE EN PLACE DES PILES	5
NOMS ET FONCTIONS	6
PANNEAU AVANT	6
TELECOMMANDE	7
PANNEAU ARRIÈRE	9
AFFICHAGE	10
CONNEXIONS	11
FONCTIONNEMENT	12
RACCORDEMENT À L'ALIMENTATION ÉLECTRIQUE	12
LECTURE NORMALE	12
MODE DE SON DE DÉPART	14
SPÉCIFIER SES RÉGLAGES AUDIO FAVORIS	14
LIRE VOS PLAGES PRÉFÉRÉES	16
LIRE LES PARTIES PRÉFÉRÉES D'UN DISQUE (RECHERCHE)	16
LECTURE RÉPÉTÉE DU DISQUE (LECTURE RÉPÉTÉE)	16
LECTURE DE PLAGES DANS UN ORDRE ALÉATOIRE (LECTURE ALÉATOIRE)	17
LIRE DES PLAGES DANS UN ORDRE PARTICULIER (LECTURE PROGRAMMÉE)	17
RECHERCHE DES PLAGES PRÉFÉRÉES (LECTURE AMS (AUTOMATIC MUSIC SCAN))	18
RELECTURE RAPIDE	19
À PROPOS DE L'AFFICHAGE D'INFORMATIONS TEXTE	19
DÉSACTIVATION DE L'AFFICHAGE OU DE L'ÉTOILE	20
(FONCTIONNEMENT DE L'AFFICHAGE (AFFICHAGE))	20
UTILISATION D'UN GÉNÉRATEUR D'HORLOGE MAÎTRE LORS DE LA LECTURE DE DISQUES	21
LECTURE PAR MINUTERIE	22
A PROPOS DES BORNES BALANCED (EQUILIBREES)	22
COMMUTATION DE LA PHASE DU CONNECTEUR DE SORTIE ANALOGIQUE	22
DEPISTAGE DES PANNES	23
CARACTÉRISTIQUES	24

AVANT-PROPOS

Lire attentivement ce chapitre avant de procéder au branchement de l'appareil sur le secteur.

RÉGLAGE POUR LE FONCTIONNEMENT DE L'APPAREIL SUR SECTEUR

Cet appareil Marantz été conçu pour respecter les exigences de votre région en matière d'alimentation secteur et de sécurité.

- Alimentation (U.S.A.) AC 120V 60Hz
- Alimentation (Chine) AC 220V 50Hz

DRUITS D'AUTEUR

L'enregistrement et la lecture de certaines informations sonores nécessitent une autorisation. Pour de plus amples renseignements, consultez:

- La loi de 1956 sur les Copyright
- Loi concernant les Acteurs et Musiciens 1958
- Lois de Protection des Artistes 1963 et 1972
- Les décrets et règlements ultérieurs qui s'y rapportent

INTRODUCTION

Merci d'avoir choisi le Lecteur CD Super Audio SA-7S1 de Marantz pour votre système audio.

Ce lecteur comporte toute une gamme de caractéristiques servant à améliorer le son de vos sources audio préférées.

Merci de bien vouloir lire attentivement ces consignes d'utilisation. Nous vous conseillons de lire le guide de l'utilisateur en entier avant d'essayer de connecter ou d'utiliser le lecteur.

Après avoir pris connaissance du contenu de ce manuel, nous vous conseillons d'effectuer toutes les connexions avant d'essayer d'utiliser l'appareil.

INTRODUCTION

CARACTÉRISTIQUES DU PRODUIT

Cet appareil peut reproduire les performances sonores exceptionnelles des CD Super Audio. Cet appareil présente les caractéristiques uniques suivantes.

- Circuit de filtre à faible niveau de bruit, amplificateur à faible distorsion de sortie de type HDAM SA2 à haute vitesse avec l'entrée différentielle de type HDAM.
- Fonction d'affichage d'informations textuelles qui peut afficher les titres des disques, les titres de pages, etc. avec les CD Super Audio.
- Possibilité de lire des disques CD-R/CD-RW.
- Les disques peuvent être lus en utilisant une horloge externe de grande précision.
- Il est possible d'inverser la phase du signal analogique.

A PROPOS DE CD SUPER AUDIO

La norme Super Audio est basée sur la technologie Direct Stream Digital (DSD) (train direct numérique). Ce nouveau format de train direct numérique comprend un système 1 bit dont la fréquence d'échantillonnage numérique est 64 fois supérieure à celle d'un CD audio conventionnel. Les résultats sont spectaculaires : une réponse en fréquence de plus de 100 kHz et une gamme dynamique de 120 dB sur tout le spectre audible. Mélangées à autant des fréquences d'origine que possible, les informations audio audibles par l'oreille de l'homme semblent beaucoup plus naturelles.

Toutes les fréquences audibles sont, après tout, intégrées dans la gamme de fréquences telles qu'é émises par la source sonore. Une meilleure reproduction n'existe pas ! Pour la première fois, vous entendrez la réalité reconstituée.

LECTURE DE DISQUES CD-RW

Cet appareil peut lire les disques CD-RW (réinscriptibles) ainsi que les CD Audio ordinaires et les disques CD-R (enregistrables).

- Les disques CD-R et CD-RW doivent contenir des informations TOC (table des matières) correctement enregistrées afin de pouvoir les lire. Sur les enregistreurs de CD, l'écriture des informations TOC est appelée finalisation du disque. Les disques non finalisés ne peuvent pas être reconnus correctement en tant que CD Audio et lus par les lecteurs de CD ordinaires et les lecteurs de CD Super Audio. Pour plus de détails, veuillez lire le mode d'emploi fourni avec l'enregistreur CD.

* TOC est l'abréviation de Table Of Contents (table des matières) et elle contient des informations comme le nombre total de pages et le temps de lecture total du disque.

- Cet appareil ne peut lire que des disques enregistrés en format CD-DA conçus pour la reproduction de musique. N'essayez pas de lire un disque contenant d'autres données, comme un CD-ROM pour ordinateur, sur cet appareil.
- La lecture d'un disque CD-RW nécessitant un changement partiel de la configuration du lecteur, la lecture des informations TOC peut prendre plus longtemps que lors de l'utilisation d'un CD Audio ou disque CD-R.

DISQUES UTILISABLES AVEC CET APPAREIL

1. CD Super Audio



Il y a trois types de CD Super Audio.

- **Disque monocouche**
- **Disque double couche**
- **Disque couche hybride**

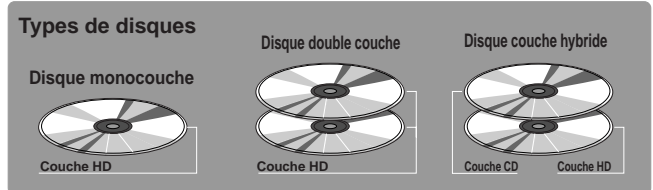

Et chaque type peut contenir deux zones d'informations enregistrées.

- **Une zone stéréo de haute qualité**
- **Une zone multicanaux** de haute qualité**

• Disque monocouche

Il contient à la fois des informations de zone stéréo de haute qualité et de zone multicanaux** de haute qualité.

• Disque double couche

Il contient à la fois des informations de zone stéréo de haute qualité et de zone multicanaux** de haute qualité. Et une quantité double d'informations peut être enregistrée sur le disque grâce à la seconde couche.

• Disque couche hybride

Non seulement ce disque contient à la fois la zone d'information stéréo à haute qualité sonore et la zone d'information multicanaux à haute qualité sonore**, mais il possède également une seconde couche CD et peut donc être lu sur un lecteur de CD.

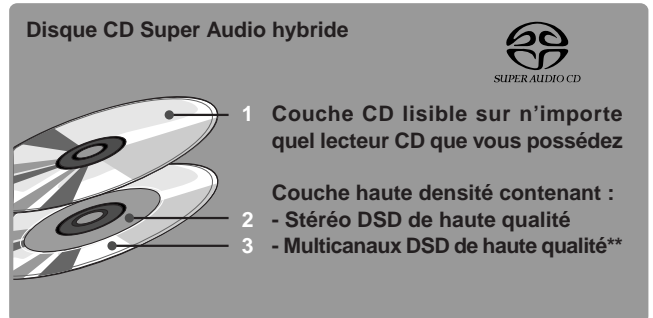

Le nombre de pages enregistrées peut varier par couche. Il sera indiqué sur la fenêtre d'affichage de l'appareil.

** **Cet appareil est un lecteur uniquement stéréo et ne peut donc pas lire les zones audio multicanaux à haute qualité. (Il ne reconnaît pas les zones multicanaux.)**

2. CD Audio (CDDA)



CD audio contenant seulement des pages de musique.

AVANT UTILISATION

REMARQUES CONCERNANT LES DISQUES

* Manipuler les disques avec précaution afin de ne pas les rayer.

* S'assurer que les surfaces des disques soient toujours propres.

Lors du nettoyage des surfaces des disques, s'assurer de toujours utiliser le nettoyant spécial et essuyer la surface en respectant le sens indiqué sur la figure ci-dessous.

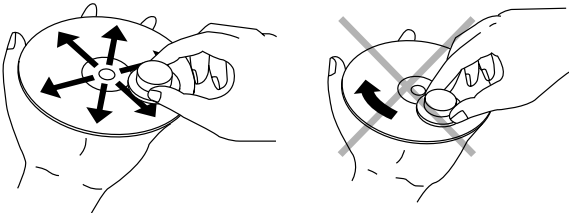

- Essuyer la surface en rayons et en partant du centre.
- Ne pas essuyer la surface en rond.

* Ne pas coller de papier ni d'étiquette sur la surface des disques.

Lorsqu'un disque comporte un morceau d'adhésif ou une étiquette avec de la colle dépassant ou si le CD a des traces d'adhésifs ou d'étiquette, ne pas l'utiliser. Si vous essayez de lire un tel disque avec le lecteur CD, il est possible que vous ne puissiez pas le retirer ou qu'un dysfonctionnement apparaisse.

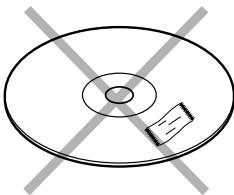

* Ne pas utiliser de disques ayant des formes spéciales.

Ne pas essayer de lire des disques en forme de cœur ou octogonaux ou de toute autre forme hors du commun. Il est possible que vous ne puissiez pas les retirer ou que le lecteur présente des dysfonctionnements.

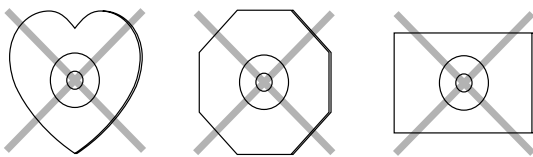

* Utiliser des disques répondant aux normes CD comme ceux comportant le "logo CD" ou la marque "compact disc" sur la surface.

La lecture n'est pas garantie si des disques ne répondant pas aux normes CD sont utilisés.

De plus, la qualité du son n'est pas non plus garantie même si de tels disques peuvent être lus.

* Pour éviter d'endommager vos disques, ne pas les placer dans les endroits suivants

- A la lumière directe du soleil ou près d'un radiateur ou d'une autre source de chaleur
- Où le niveau d'humidité est très élevé ou dans un endroit très poussiéreux
- Près d'une fenêtre ou dans un endroit où ils risquent d'être exposés à la pluie

* Prendre l'habitude de ranger les disques dans leur boîtier après utilisation

ENDROITS INAPPROPRIÉS POUR L'INSTALLATION

Afin de conserver votre lecteur en parfait état le plus longtemps possible, éviter de l'installer dans les endroits suivants.

- Dans un endroit exposé à la lumière directe du soleil
- Dans un endroit proche d'un radiateur ou d'une source de chaleur
- Dans un endroit avec une forte humidité ou une mauvaise ventilation
- Dans un endroit très poussiéreux
- Dans un endroit soumis aux vibrations
- Sur un support bancal ou dans un endroit instable et incliné
- Dans une étagère audio avec très peu de place en haut et en bas ou ailleurs, obstruant la dispersion de la chaleur.

Pour garantir une bonne diffusion de la chaleur, installer le lecteur dans un endroit où l'écart entre le lecteur et le mur ou d'autres composants est suffisant, comme indiqué sur la figure ci-dessous.

- Sur un amplificateur ou sur un composant diffusant une grande quantité de chaleur

* La qualité du laser et des autres composants peut être affectée si le lecteur est placé directement sur un amplificateur ou tout autre appareil qui génère de la chaleur.

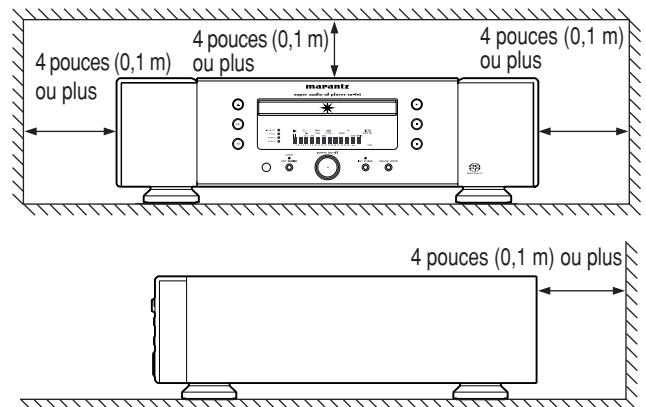

■ Ne pas placer d'objets sur l'appareil

- Eviter de placer des objets sur le lecteur

■ Précautions de manipulation du cordon d'alimentation

- Ne pas toucher le cordon d'alimentation avec les mains mouillées.
- Lors du débranchement du cordon d'alimentation, toujours saisir la prise. Tirer d'un coup sec ou plier le cordon risque de l'endommager et/ou de provoquer une électrocution ou un incendie.
- Prendre l'habitude de débrancher la prise avant de partir.

■ Réparation sol-même

- Eviter de graisser le lecteur : Ceci pourrait provoquer un dysfonctionnement.
- Uniquement des ingénieurs qualifiés ayant de l'expérience sont autorisés à réparer le pick-up et les pièces à l'intérieur du lecteur.

AVANT UTILISATION

PRÉCAUTIONS

- En hiver des gouttelettes d'eau se forment à l'intérieur des fenêtres chauffées : on appelle cela de la condensation. Ce lecteur utilise un objectif optique, ainsi de la condensation peut se former dans les cas suivants.
 - Dans une pièce où le chauffage vient d'être mis en marche
 - Dans une pièce où le niveau d'humidité est élevé
 - Lorsque le lecteur est déplacé soudainement d'un endroit froid vers un endroit chaudDans de telles situations, il se peut que les numéros de plage ne soient pas lus et que le lecteur ne fonctionne pas correctement, attendre 30 minutes avant d'utiliser le lecteur.
- Ce lecteur peut causer des interférences avec une radio ou une TV. Si c'est le cas, l'éloigner de la radio ou de la TV.
- Les disques compact comportent beaucoup moins de bruits que les disques analogiques et quasiment aucun bruit n'est audible avant le début de la lecture. Par conséquent, ne pas oublier que si la commande de volume de l'amplificateur est réglée sur une position trop élevée, vous risquez d'endommager d'autres composants audio.
- Ce lecteur a été conçu pour lire des CD Audio uniquement. Il ne peut pas lire des CD-ROM utilisés avec des PC, des CD de jeux, des CD vidéo ni des DVD (vidéo/audio).
- Nous ne recommandons pas l'utilisation de nettoyeurs de lentille.

UTILISATION DE LA TÉLÉCOMMANDE

Précautions lors de la manipulation des piles

Une mauvaise utilisation des piles peut provoquer une fuite d'électrolyte, une rupture, de la corrosion, etc. Lors de l'utilisation de piles, ne pas oublier les points suivants.

- Retirer les piles de la télécommande si elle n'est pas utilisée pendant de longues périodes (un mois ou plus).
- Ne pas utiliser une pile ancienne avec une neuve.
- Insérer les piles en s'assurant que les pôles \oplus et \ominus sont alignés avec les marques correspondantes sur la télécommande.
- Des piles de même forme peuvent avoir des tensions différentes.
Ne pas utiliser différents types de piles simultanément.
- En cas de fuite d'électrolyte, essuyer soigneusement l'intérieur du compartiment des piles et insérer de nouvelles piles.
- Lorsque des piles hors d'usage doivent être éliminées, se conformer aux consignes (réglementations) des autorités locales pour l'élimination.

MISE EN PLACE DES PILES

Les piles de cette télécommande ont une durée de vie d'environ 1 an dans des conditions normales d'utilisation. Si la télécommande ne doit pas être utilisée pendant un long moment, il convient de retirer les piles. Veiller également à remplacer les piles aussi rapidement que possible lorsque l'on remarque qu'elles arrivent à épuisement.

- ① Déposer le couvercle du logement des piles.

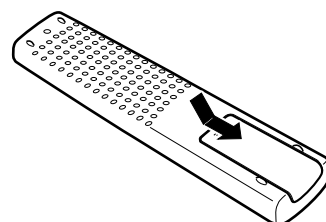

- ② Installer les piles en respectant leurs polarités.

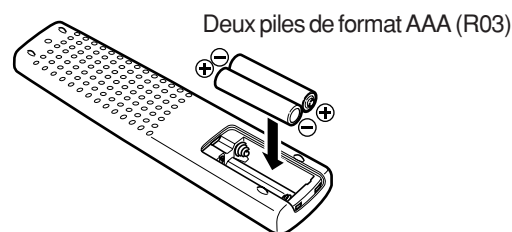

- ③ Refermer le couvercle du logement jusqu'au déclic.

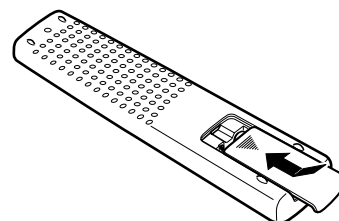

■ Plage de fonctionnement

Utilisez la télécommande dans une distance d'environ 5 m depuis la fenêtre de réception du signal infrarouge (capteur de télécommande) sur l'avant du lecteur CD Super Audio.

Un fonctionnement par télécommande peut ne pas être possible si l'émetteur de la télécommande ne pointe pas vers le capteur de télécommande ou s'il y a une obstruction entre l'émetteur et le capteur de télécommande.

Plage de fonctionnement de la télécommande

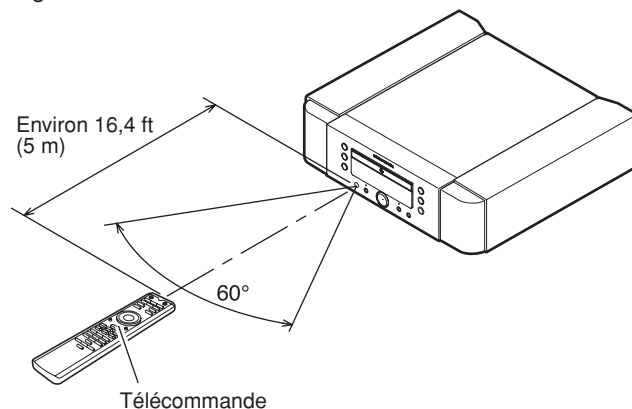

NOMS ET FONCTIONS

PANNEAU AVANT

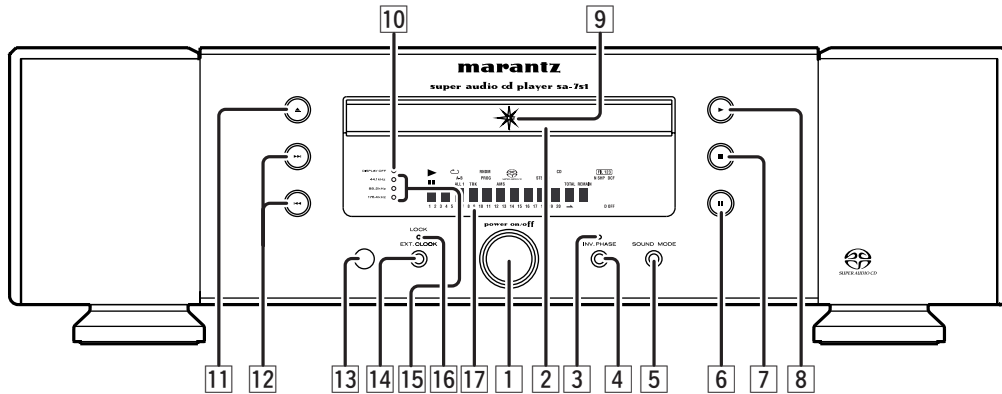

1 Interrupteur de mise en MARCHE/ARRET (POWER ON/OFF)

Cet interrupteur est utilisé pour activer et inactiver l'appareil. Lorsque cet interrupteur est enfoncé, l'affichage s'allume et l'appareil est activé. Lorsqu'il est de nouveau enfoncé, l'affichage s'éteint et l'appareil est inactivé.

2 Tiroir de disque

Le disque que vous souhaitez écouter est placé dans ce tiroir.

* Fermer le tiroir en appuyant sur la touche d'opération plutôt qu'en enfonçant le tiroir lui-même avec la main.

3 Indicateur INV. PHASE (Phase inversée)

Il s'allume quand la touche INV. PHASE est enfoncée et que la phase du signal du connecteur ANALOG OUTPUTS (BALANCED, UNBALANCED) est inversée.

4 Touche INV. PHASE (Phase inversée)

Appuyez sur cette touche pour inverser la phase du signal du connecteur ANALOG OUTPUTS (BALANCED, UNBALANCED). (Voir page 22)

5 Touche SOUND MODE

Cette touche est utilisée pour sélectionner le mode de son CD Super Audio. CD Super Audio (stéréo) ou CD Audio (si les disques sont supportés) (Voir page 14)

6 Touche PAUSE

Appuyer sur cette touche pour effectuer une pause pendant la lecture. Si l'on appuie de nouveau, la lecture reprend.

7 Touche STOP

Appuyer sur cette touche pour arrêter la lecture. Cette touche est également utilisée pour effacer tous les programmes.

8 Touche PLAY

Appuyer sur cette touche pour lancer la lecture.

9 Étoile

Elle s'allume quand le tiroir est fermé. Cette étoile reste éteinte en permanence pour certains réglages. (Voir page 20)

10 Indicateur d'affichage désactivé (DISPLAY OFF)

Cet indicateur s'allume lorsque l'on désactive l'écran LCD (mode désactivé).

11 Touche OPEN/CLOSE

Appuyer sur cette touche pour ouvrir le tiroir. Placer un disque avec l'étiquette vers le haut. Appuyer de nouveau sur la touche pour fermer le tiroir.

12 Touches de saut/recherche de plage

Ces touches peuvent être utilisées pour sauter ou rechercher des plages. (Les touches de l'unité principale uniquement.)

◀◀ : Lorsque cette touche est enfoncée, l'appareil revient au début de la plage en cours. Si la touche est de nouveau enfoncée, la plage en train d'être lue est sautée. Lorsque cette touche est maintenue enfoncée, les plages précédentes défilent (rembobinage rapide).

▶▶ : Chaque fois que cette touche est enfoncée, la plage en train d'être lue est sautée pour passer à la plage suivante. Lorsque cette touche est maintenue enfoncée, les plages suivantes défilent (avance rapide).

En lecture programmée, les fonctions de rembobinage et d'avance rapide ne peuvent être utilisées que pour la plage en train d'être lue.

13 Capteur de télécommande

Le signal de commande à infrarouge émis par la télécommande est capté ici.

14 Touche EXT. CLOCK (Horloge externe)

Appuyez sur cette touche pour ajuster la fréquence au générateur d'horloge maître connecté à l'appareil. (Voir page 21)

15 Indicateur EXT. CLOCK (Horloge externe)

Quand la touche EXT. CLOCK est enfoncée, un des indicateurs de fréquence d'horloge de l'appareil (44.1 kHz, 88.2 kHz, 176.4 kHz) s'allume.

Chaque fois que la touche EXT. CLOCK est enfoncée, la fréquence d'horloge change. (Voir page 21)

* Quand les indicateurs 44.1kHz, 88.2kHz et 176.4kHz sont tous allumés en même temps, c'est que la mémoire interne est en train d'être réorganisée. Ce n'est pas un dysfonctionnement. Ne mettez pas l'appareil hors tension pendant ce processus.

16 Indicateur LOCK (verrouillage)

Il s'allume quand la touche EXT. CLOCK est enfoncée, et que l'indicateur de fréquence d'horloge EXT. CLOCK et la fréquence du générateur d'horloge maître correspondent (sont synchronisées). (Voir page 21)

17 Écran LCD

Cet écran indique l'état de fonctionnement.

TELECOMMANDE

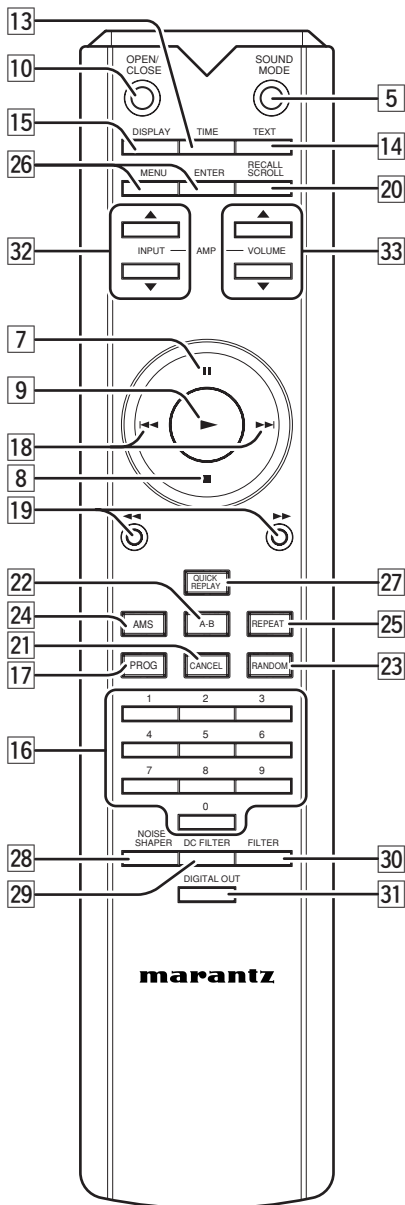

5 Touche **SOUND MODE**

7 Touche **PAUSE**

8 Touche **STOP**

9 Touche **PLAY**

10 Touche **OPEN/CLOSE**

Les touches figurant dans la liste ci-dessus sont les mêmes que les touches du panneau avant de l'unité principale. Voir les éléments correspondants dans la section "Panneau avant".

13 Touche **TIME**

Cette touche sert à commuter entre l'affichage du texte à l'affichage du temps lorsqu'un CD Super Audio compatible avec le texte est utilisé. Elle sert aussi à changer l'affichage du temps.

Chaque fois que cette touche est enfoncée, le temps affiché change comme suit : temps écoulé de la plage → temps restant de la plage → temps restant total → temps écoulé de la plage. (Voir page 13)

14 Touche **TEXT**

La pression sur cette touche permet de commuter l'écran principal entre l'affichage du temps et l'affichage du texte lorsqu'un CD Super Audio compatible avec le texte est utilisé. (Voir page 19)

15 Touche **DISPLAY**

Cette touche sert à activer et désactiver l'écran d'affichage. L'indicateur 10 s'allume lorsque l'écran d'affichage est désactivé (Display Off). (Voir page 20)

16 0 - 9 (Touches numériques)

Utiliser ces touches pour sélectionner les numéros de pages.

17 Touche **PROG.**

Cette touche sert à la lecture programmée. (Voir page 17)

18 **◀◀**, **▶▶** (Touches de saut de plage)

◀◀ : Lorsque cette touche est enfoncée, l'appareil retourne au début de la plage en cours. Si la touche est de nouveau enfoncée, la plage en cours est sautée, pour revenir à la plage précédente.

▶▶ : Chaque fois que cette touche est enfoncée, la plage en cours est sautée pour passer à la plage suivante.

* Les touches de recherche sont séparées sur la télécommande. Utiliser les touches de Recherche 19 pour la fonction recherche.

19 **◀◀**, **▶▶** (Touches de recherche)

◀◀ : Lorsque cette touche est enfoncée pendant la lecture, une recherche de plage vers l'arrière est effectuée.

▶▶ : Lorsque cette touche est enfoncée pendant la lecture, une recherche de plage vers l'avant est effectuée.

20 Touche **RECALL/SCROLL**

Utiliser cette touche pour faire défiler le texte lors de l'affichage d'informations de texte avec un CD Super Audio qui supporte la fonction TEXTE.

Cette touche est aussi utilisée pour vérifier les plages programmées pendant un programme ou lorsqu'un programme est arrêté. (Voir page 18)

* Dans ce manuel d'instructions, certaines opérations ne peuvent être réalisées qu'avec la télécommande. Pour les opérations pouvant être réalisées à la fois avec les touches de l'unité principal et de la télécommande, les noms de touche sont indiqués avec la marque . Et pour les opérations pouvant être réalisées uniquement avec les touches de la télécommande, les noms de touche sont indiqués avec la marque .

NOMS ET FONCTIONS

21 Touche **CANCEL**

Utiliser cette touche pour effacer une plage programmée. (Voir page 18)

22 (Touche de répétition A-B) **A-B**

Cette touche sert à déterminer les points de départ et de fin pour la lecture en répétition d'une portion A-B. (Voir page 16)

23 Touche **RANDOM**

Cette touche sert à la lecture aléatoire. (Voir page 17)

24 Touche de Balayage Musical Automatique **AMS**

Utiliser cette touche pour la lecture AMS. (Voir page 18)

25 Touche **REPEAT**

Cette touche sert à la répétition de lecture. À chaque fois que l'on appuie sur cette touche, le mode répétition change comme suit : "Répétition de tout" → "Répétition de plage" → "Répétition désactivée" (Voir page 16)

26 Touche **MENU** et touche **ENTER** (Réglage du menu)

Ces touches sont utilisées pour régler le temps de relecture rapide. (Voir page 19)

27 Touche **RELECTURE RAPIDE** **QUICK REPLAY**

Cette touche est utilisée pour faire une relecture rapide des plages. (Voir page 19)

28 Touche **NOISE SHAPER**

La pression sur cette touche permet d'activer et de désactiver la fonction de suivi de la mise en forme numérique (Noise Shaper). (Voir page 14)

29 Touche **DC FILTER**

La pression sur cette touche permet d'activer et de désactiver le filtre côté courant continu. (Voir page 14)

30 Touche **FILTER**

La pression sur cette touche permet d'effectuer les réglages de filtre numérique. Chaque fois que cette touche est enfoncée, les réglages changent comme suit : FIL1 → FIL2 → FIL3 → FIL1. (Voir page 15)

31 Touche **DIGITAL OUT**

La pression sur cette touche permet d'activer et de désactiver la sortie numérique pour le signal CD Audio. (Voir page 14)

32 Touche **INPUT**

La pression sur cette touche permet de commuter l'entrée lors de l'utilisation d'un des amplificateur Marantz supporté (modèles supportés en septembre 2006: SC-7S2, PM-11S1, PM-15S1, PM7001, SR9600).

33 Touche **VOLUME**

Cette touche peut être utilisée pour régler le volume quand un amplificateur Marantz muni d'une télécommande est utilisé.

PANNEAU ARRIÈRE

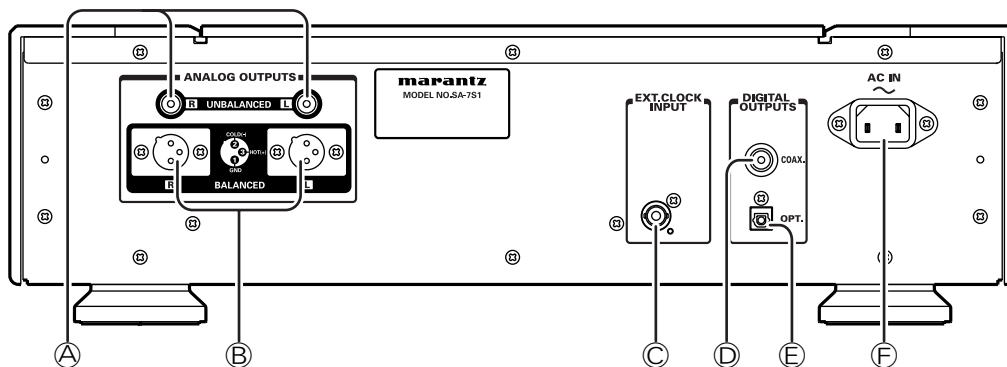

A Connecteurs asymétriques de sortie analogique (ANALOG OUTPUTS UNBALANCED)

Il s'agit des prises de sortie asymétriques des signaux audio analogiques. Le cordon de connexion analogique peut être raccordé aux connecteurs CD, AUX ou autres d'un amplificateur. S'assurer de raccorder les canaux gauche (L) et droit (R) aux prises correspondantes.

* Ne jamais raccorder au connecteur PHONO de l'amplificateur.

B Connecteurs symétriques de sortie analogique (ANALOG OUTPUTS BALANCED)

Il s'agit des prises de sortie symétriques des signaux audio analogiques. Un cordon de connexion symétrique (disponible dans le commerce) peut être raccordé à la prise d'entrée symétrique de l'amplificateur. S'assurer de raccorder les canaux gauche (L) et droit (R) à la prise correspondante. (Voir page 22)

* Si l'on raccorde les prises de sortie symétriques, s'assurer de ne rien raccorder aux prises asymétriques. (Il n'est pas possible d'utiliser en même temps les connecteurs symétriques et asymétriques.)

C Connecteur EXT. CLOCK INPUT (Horloge externe)

C'est le connecteur d'entrée pour la fréquence d'horloge d'un générateur d'horloge maître externe. Raccordez le générateur d'horloge maître au câble coaxial de la prise BNC (75 Ω).

D DIGITAL OUTPUTS COAX. (Connecteur coaxial de sortie numérique)

Le signal du CD Audio lu est sorti numériquement. Raccordez un appareil d'enregistrement, un convertisseur N/A, etc. qui possède un connecteur coaxial d'entrée numérique à l'aide d'un câble coaxial disponible dans le commerce.

* Aucun signal n'est généré quand la sortie numérique est désactivée.

*Aucun signal n'est généré lors de la lecture d'un CD Super Audio.

E DIGITAL OUTPUTS OPT. (Connecteur optique de sortie numérique)

Le signal du CD Audio lu est sorti numériquement. Raccordez un appareil d'enregistrement, un convertisseur N/A, etc. qui possède un connecteur optique d'entrée numérique à l'aide d'un câble optique de forme carrée disponible dans le commerce.

* Aucun signal n'est généré quand la sortie numérique est désactivée.

* Aucun signal n'est généré lors de la lecture d'un CD Super Audio.

F Connecteur AC POWER INPUT (Entrée alimentation CA)

Connecter le cordon d'alimentation fourni à ce connecteur et à une prise secteur CA.

AFFICHAGE

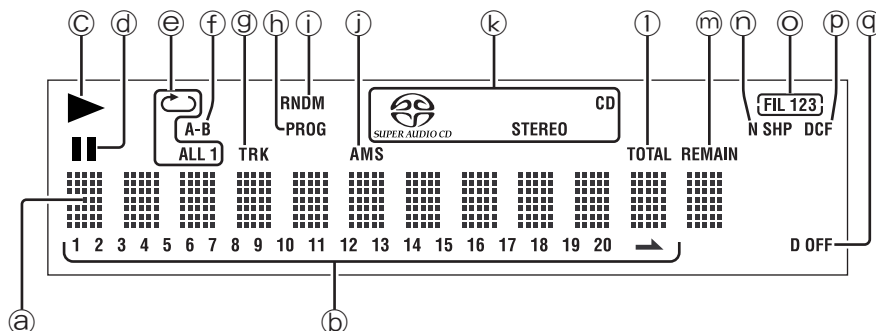

a) Affichage principal

L'affichage de la durée et les informations de texte figurant sur le disque ainsi que les menus de réglage et d'autres informations apparaissent sur l'affichage principal.

b) 1-20, ► (calendrier musical)

Le nombre de plages enregistrées sur le disque, le nombre de plages restantes et le nombre de plages programmées pour la lecture apparaissent ici. "►" s'allume lorsque le disque comporte 21 plages ou plus.

c) Voyant ► (lecture) (play)

Il s'allume pendant la lecture d'un disque.

d) Voyant || (pause)

Il s'allume lorsqu'une pause est effectuée pendant la lecture (arrêt temporaire).

e) Voyant de répétition ◁, ALL, 1 (repeat)

Il s'allume pendant la lecture répétée.

f) Voyant A-B (Répétition A-B) (A-B repeat)

Il s'allume pendant une lecture en répétition d'un segment A-B.

g) Voyant PLAGE TRK (track)

Il s'allume au-dessus de l'affichage du numéro de plage en train d'être lu, par exemple.

h) Voyant PROG (programme) (program)

Il s'allume pendant la lecture programmée.

i) Voyant RNDM (random)

Il s'allume pendant la lecture aléatoire.

j) Voyant AMS (automatic music scan)

Il s'allume pendant la lecture en mode AMS.

k) CD, CD Super Audio, STEREO Voyant de disque

Il indique le type de disque présent dans le tiroir.

l) Voyant TOTAL (durée totale) (total time)

Lorsque la durée restante totale ou la durée totale du programme est affichée, il s'allume au-dessus de l'affichage.

m) Voyant REMAIN (temps restant)

Lorsque le temps de lecture restant d'une plage est affiché, il s'allume au-dessus de l'affichage.

n) Voyant N SHP (suivi de la mise en forme numérique)

Il s'allume lorsque le mode de suivi de la mise en forme numérique (Noise Shaper) est activé. (Voir page 14)

o) Voyant FIL 1 2 3 (filtre 1, filtre 2, filtre 3)

Il indique quel est le filtre actuellement sélectionné entre filtre 1, filtre 2 et filtre 3. (Voir page 15)

p) Voyant DCF (filtre côté courant continu)

Il s'allume lorsque le filtre côté courant continu est activé. (Voir page 14)

q) Voyant D OFF (sortie numérique désactivée)

Il s'allume lorsque le réglage de la sortie numérique est réglé sur désactivé pour le signal CD. (Voir page 14)

CONNEXIONS



En fonction de votre amplificateur/récepteur/système stéréo, il existe différentes manières de réaliser la connexion à ce lecteur. Pour une connexion correcte, se référer au manuel d'instructions du système stéréo à connecter.

Attention : Ne pas connecter la sortie de cet appareil à l'entrée PHONO de votre système audio.

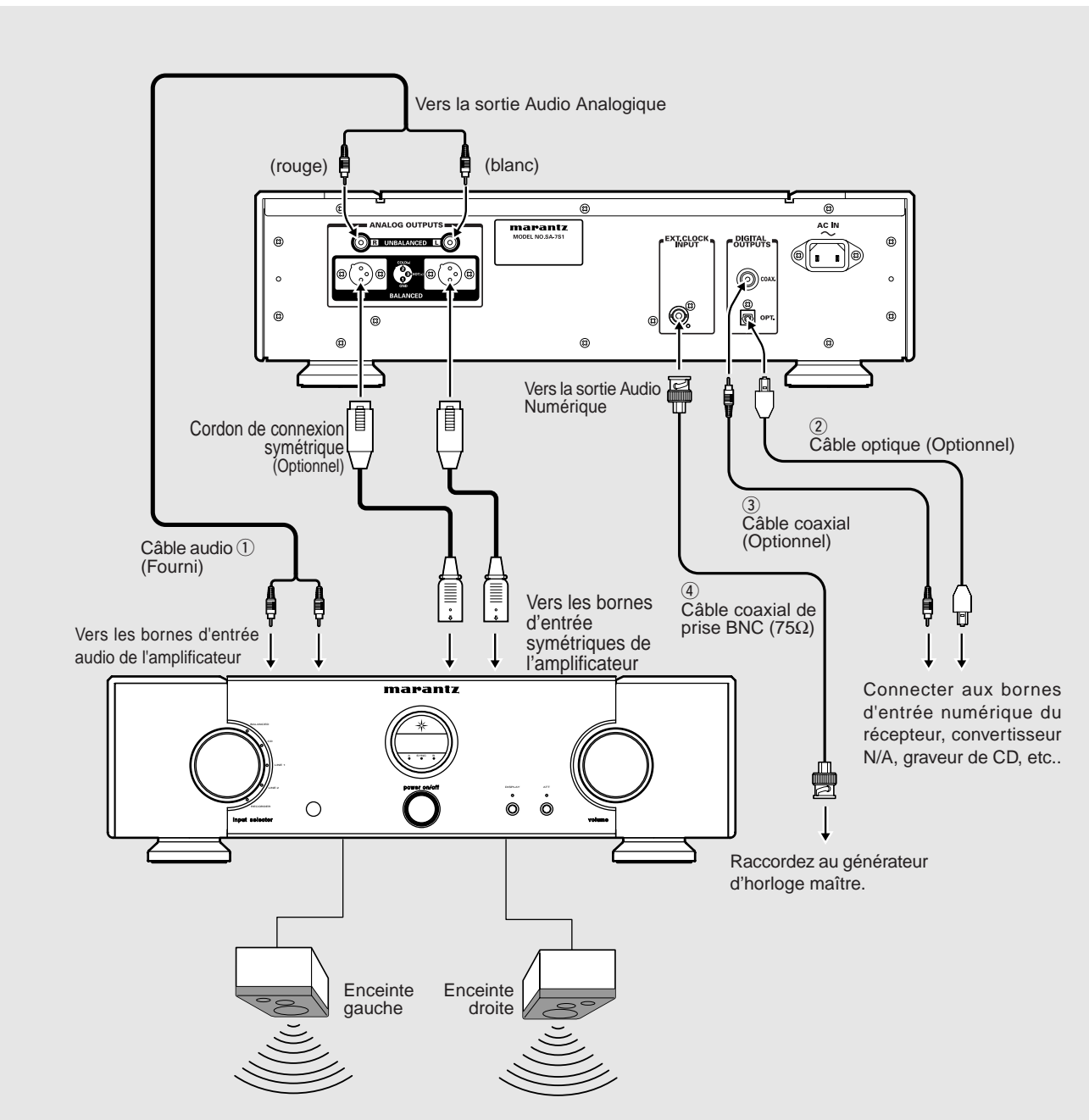
1. Connecter le câble audio ① aux entrées d'enceinte avant de cet appareil et aux entrées stéréo de votre amplificateur, récepteur ou système stéréo.
2. Connecter le câble optique ②, le câble coaxial ③ à l'entrée numérique de votre amplificateur AV, convertisseur N/A, graveur de CD, etc..
 - * Des signaux seront générés par les connecteurs de sortie audio numérique (OPT./COAX.) uniquement lorsqu'un CD Audio est lu. Aucun signal n'est généré lors de la lecture d'un CD Super Audio.
3. Lors du raccordement d'un générateur d'horloge maître externe, utilisez le câble coaxial de la prise BNC (75Ω) ④.
 - * Les signaux sont générés par le connecteur DIGITAL OUTPUTS (OPT., COAX.) uniquement quand un CD Audio est lu. Aucun signal n'est généré lors de la lecture d'un CD Super Audio.



FONCTIONNEMENT

* Dans ce manuel d'instructions, certaines opérations ne peuvent être réalisées qu'avec la télécommande. Pour les opérations pouvant être réalisées à la fois avec les touches de l'unité principal et de la télécommande, les noms de touche sont indiqués avec la marque . Et pour les opérations pouvant être réalisées uniquement avec les touches de la télécommande, les noms de touche sont indiqués avec la marque .

RACCORDEMENT À L'ALIMENTATION ÉLECTRIQUE

- 1 Brancher le câble d'alimentation dans le connecteur d'entrée AC IN sur le panneau arrière.

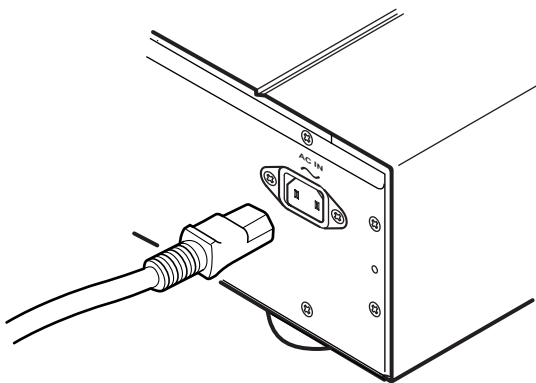

- 2 Activer le commutateur d'alimentation de l'unité audio (amplificateur, etc.) qui est connectée à cet appareil. Régler le connecteur de l'appareil connecté sur cet appareil.
- 3 Brancher le câble d'alimentation dans une prise secteur CA.

LECTURE NORMALE

■ Lecture sur le lecteur de CD Super Audio

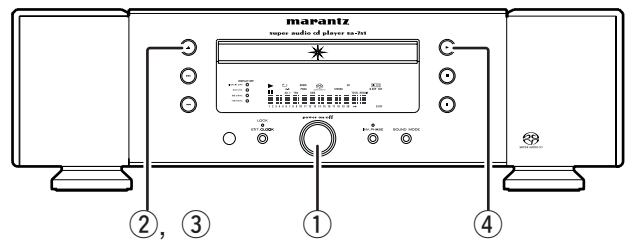

- ① Appuyer sur le commutateur POWER pour allumer l'appareil.

Écran LCD

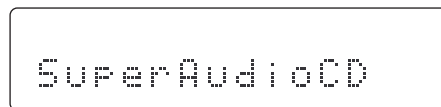

L'affichage change comme suit : TOC Reading (lecture de la table des matières) → No Disc (si aucun disque n'est inséré) → Super Audio CD (lorsque le mode de son de départ est réglé sur CD Super Audio).

- ② Appuyer sur la touche  OPEN/CLOSE].
Le tiroir de disque sort. Placer le disque avec l'étiquette vers le haut sur le tiroir.
Pour lire un disque simple (8cm), placer le disque avec l'indentation au centre du tiroir.
- ③ Appuyer sur la touche  OPEN/CLOSE].
- ④ Appuyer sur la touche  PLAY].

Le type de disque est automatiquement détecté et la lecture commence.
Le nombre de plage et la durée de plage écoulée (minutes, secondes) s'affichent.

* Pour les disques à couche hybride CD Super Audio/CD (voir page 3), c'est la couche qui est paramétrée dans le mode de son de départ (voir page 14) qui est lue. Pour changer la couche, utiliser la touche  SOUND MODE]. (Voir page 14)

(Ex.:Plage 6, Durée écoulée 2 min 8 sec)

Numéro de la plage en cours Minutes Secondes

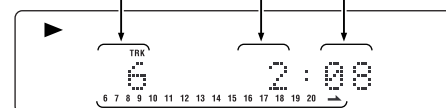

Numéros des plages restantes

La lecture s'arrête automatiquement à la fin de la dernière plage.

FONCTIONNEMENT

Pour commencer la lecture à la première plage

Appuyer sur la touche **▶PLAY** .

Pour interrompre la lecture

Appuyer sur la touche **■STOP** .

Pour éjecter le disque

Appuyer sur la touche **▲OPEN/CLOSE** pour ouvrir le tiroir de disque et retirer le disque. Appuyer de nouveau sur la touche pour fermer le tiroir.

Le tiroir de disque doit être fermé lorsque l'appareil n'est pas utilisé.

Pour effectuer une pause

Appuyer sur la touche **▢PAUSE** .

Le voyant PAUSE s'allume et une pause est effectuée au point où la touche a été enfoncée. Pour reprendre la lecture, appuyer de nouveau sur la touche **▢PAUSE** ou appuyer sur la touche **▶PLAY** .

Pour changer l'affichage de temps

Appuyer sur la touche **(TIME)** de la télécommande.

Chaque fois que vous appuyez sur la touche **(TIME)**, l'affichage change dans l'ordre suivant : "Temps de plage écoulé" → "Temps de plage restant" → "Temps total restant" → "Temps de plage écoulé".

• Temps de plage restant

(Temps de lecture restant depuis le point de lecture jusqu'à la fin de la plage actuelle)

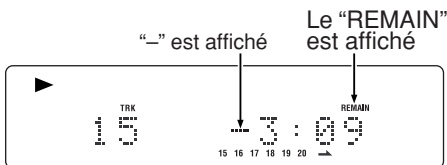

• Temps total restant

(Temps de lecture restant depuis le point de lecture jusqu'à la fin de la dernière plage)

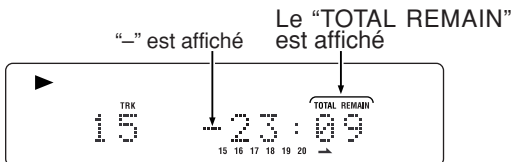

* Si vous appuyez sur la touche **(TIME)** pendant la lecture d'un disque avec texte, l'affichage de temps prend la priorité et les informations de texte ne seront plus affichées. Pour voir les informations de texte, appuyez sur la touche **(TEXT)** .

■ Commutation du mode de son (CD Super Audio)

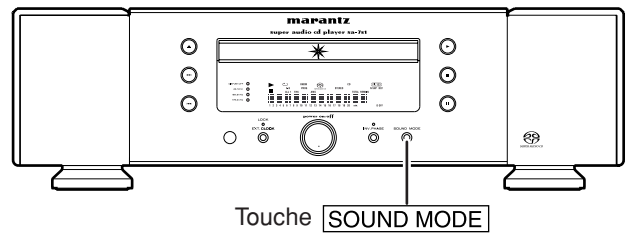

① Appuyer sur la touche **SOUND MODE** en mode arrêt (pas de lecture).

La couche ou zone actuellement sélectionnée est indiquée sur l'écran LCD. (CD ou Super Audio CD)

Si l'on appuie de nouveau sur la touche **SOUND MODE**, une couche ou zone pouvant être lue va être indiquée et la lecture est arrêtée et une nouvelle couche ou zone sera commutée.

* Lorsqu'une couche ou zone est commutée, la TOC sera lue de nouveau.

* Le mode de son ne peut pas être changé pour les Audio CD de musique et les disques qui n'ont qu'une zone CD Super Audio.

* Le mode de son sur les disques à couche hybride seront changés dans l'ordre suivant.

Zone stéréo CD Super Audio → Couche CD → Zone stéréo CD Super Audio

* Le mode de son peut être sélectionné pendant que le tiroir est ouvert. Sélectionnez une couche ou zone désirée et appuyez sur la touche **▶PLAY** ; le tiroir se ferme alors et la lecture commence.

② Appuyer sur la touche **SOUND MODE** pendant la lecture.

La couche ou zone actuellement sélectionnée est indiquée sur l'écran LCD. (CD ou Super Audio CD)

Si l'on appuie de nouveau sur la touche **SOUND MODE**, la lecture est arrêtée et une nouvelle couche ou zone sera commutée.

Lorsque l'on souhaite écouter cette zone, appuyer de nouveau sur la touche **▶PLAY**. La lecture sera lancée.

FONCTIONNEMENT

MODE DE SON DE DÉPART

Lorsque des CD à couche hybride Super Audio qui contiennent à la fois la zone d'information stéréo à haute qualité sonore et la zone d'information CD Audio doivent être lus, ce lecteur permet de régler la couche/zone du CD Super Audio ou CD Audio à lire de préférence. Ce réglage peut être fait lorsque le tiroir est fermé et qu'il n'y a pas de disque dans le tiroir.

- ① Appuyer sur la touche **SOUND MODE** sur le lecteur.
La couche/zone actuellement sélectionnée est affichée.
Si le CD Super Audio est sélectionné : Super Audio CD
Si le CD Audio est sélectionné : CD
- ② Appuyer de nouveau sur la touche **SOUND MODE** pour afficher la couche/zone à lire en premier puis attendre au moins deux secondes pour enregistrer le réglage pour le mode de son de départ.

Attention

- * Le mode de son de départ possède une fonction de conservation en mémoire où les réglages sont stockés et demeurent inchangés même lorsque l'on change de disque ou met l'appareil hors tension.
- * Au moment de l'expédition, le mode de son est réglé sur CD Super Audio.

SPÉCIFIER SES RÉGLAGES AUDIO FAVORIS

Les réglages peuvent être faits avec la télécommande. Les réglages sont conservés même si l'on met l'appareil hors tension, pour qu'il soit toujours possible d'écouter les plages avec les caractéristiques de lecture favorites. Pour modifier à nouveau les réglages, suivre la même procédure. La modification des réglages est possible lorsque la plage est arrêtée.

■ Lecture de la couche CD d'un CD de musique ou d'un CD Super Audio

① Fonctionnement du suivi de la mise en forme numérique

Sur cet appareil, il est possible de sélectionner l'activation ou la désactivation du suivi de la mise en forme numérique pour la lecture des plages. L'activation ou la désactivation du suivi de la mise en forme numérique s'effectue en enfonçant la touche **NOISE SHAPER** pendant que la plage est arrêtée. Lorsque cette fonction est activée, l'indicateur NSHP s'allume sur l'écran LCD.

- * Le suivi de la mise en forme numérique est un type de rétroaction numérique utilisé dans les algorithmes pour le suréchantillonnage. La rétroaction numérique améliore la linéarité des sons graves et les caractéristiques de bruit de la bande des fréquences audio. Cependant, cette rétroaction numérique demeure de la rétroaction. En général, sur les amplificateurs et autres équipements, la qualité du son varie suivant la quantité de rétroaction. Une faible rétroaction résulte en des caractéristiques audio médiocres, mais le son est bon. Bien que les différences de mesure ne soient pas indiquées sur le SA-7S1, la qualité du son est quand même modifiée. On peut donc faire le réglage en fonction de ses préférences.

② Fonctionnement du filtre côté courant continu

L'activation et la désactivation du filtre côté courant continu s'effectuent en enfonçant la touche **DC FILTER** pendant que la plage est arrêtée. Lorsque cette fonction est activée, l'indicateur DCF s'allume sur l'écran LCD.

- * Le filtre côté courant continu est opérant lorsque les enceintes vibrent anormalement avec les disques dont l'audio est enregistré avec des caractéristiques de bruit extrêmement basses. (La fréquence de coupure est réglée sur 1,7 Hz.)

③ Désactivation de la sortie numérique

L'activation et désactivation de la fonction de sortie numérique s'effectuent en appuyant sur la touche **DIGITAL OUT** pendant que la plage est arrêtée. Lorsque la sortie numérique est désactivée, l'indicateur D OFF s'allume sur l'écran LCD.

- * Lorsque la sortie numérique n'est pas utilisée, la désactivation de la sortie numérique permet d'obtenir une meilleure qualité de son.

Remarque

- * Le suivi de la mise en forme numérique, le filtre côté courant continu et la sortie numérique ont une fonction de conservation en mémoire où les réglages demeurent stockés et inchangés même si l'on change de disque ou met l'appareil hors tension.

■ Filtres

Le SA-7S1 est équipé du filtre "PEC 777f2", mise au point avec un algorithme amélioré à partir du filtre pour lecteur de CD "PEC777f" (Filtre de compensation d'erreur de phase 777) utilisé par le processeur DSP original de Marantz.

Lors de la lecture d'un CD Super Audio, le filtre interne du convertisseur N/A est utilisé.

Le filtre possède 3 types de caractéristiques intégrées pour les CD Audio et les CD Super Audio, et ces caractéristiques sont détaillées dans le tableau ci-dessous. Changez ces réglages en fonction de vos préférences personnelles.

■ Fonctionnement des filtres

Les réglages de filtre peuvent être effectués pendant que la plage est arrêtée. Les filtres indiqués dans le tableau ci-dessous sont disponibles pour obtenir un filtrage distinct suivant l'opération en cours, et selon qu'il s'agit d'un CD Audio de musique ou d'un CD Super Audio.

Chaque fois que cette touche (FILTER) est enfoncée, le type de filtre change comme suit : FIL1 → FIL2 → FIL3 → FIL1.

Le réglage de filtre possède une fonction de conservation en mémoire de sorte que les réglages soient stockés et demeurent inchangés même lorsque l'on change de disque ou met l'appareil hors tension.

Tableau de sélection du filtre

Type de filtre	CD Audio	CD Super Audio
FILTER 1	Ce filtre est doté de caractéristiques courtes de pré-écho et de post-écho. Il transporte de nombreuses informations sonores. Une image sonore très profonde et une source sonore claire sont donc reproduites.	Il s'agit d'un mode direct où aucun filtrage des données DSD n'est effectué. Les données originales de la source sont reproduites telles quelles.
FILTER 2	Cette caractéristique est connue comme réponse impulsive asymétrique. Le post-écho est légèrement plus long que le pré-écho. Les caractéristiques analogiques présentent un amortissement lent avec une reproduction bien équilibrée.	Ce filtre atténue les sections des données DSD qui excèdent 100 kHz. De plus, les opérations dans le CNA sont réalisées de façon asymétrique, la priorité est donnée à la résolution du CNA, et un équivalent à 40 niveaux multiples est obtenu.
FILTER 3	La réponse impulsionnelle constitue la caractéristique la plus courte de ces filtres. Elle offre une définition sonore élevée ainsi qu'une balance de lecture confortable.	Ce filtre atténue les sections des données DSD qui excèdent 100 kHz. Dans le CNA, il permet une opération entièrement symétrique pour 23 niveaux multiples.

Remarque : Lors de la lecture de la zone stéréo à haute qualité sonore sur les CD Super Audio, le niveau de la sortie analogique varie légèrement sur les filtres respectifs.

LIRE VOS PLAGES PRÉFÉRÉES

■ Spécifier les numéros de plage à lire (Recherche directe)

Spécifier les numéros de plages en utilisant les touches numériques (0-9) de la télécommande (exemple)

3ème plage : Appuyez sur ③.

12ème plage : Appuyez sur ① puis appuyez sur ② (en moins d'environ 1,5 seconde).

Si le numéro de plage désiré est composé d'un seul chiffre et non de deux, la recherche commence environ 0,5 seconde plus tard.

Si vous avez appuyé sur un mauvais numéro

Appuyez de nouveau sur le numéro correct.

* Si vous spécifiez un numéro de plage qui ne se trouve pas sur le disque, "No Track" est indiqué sur l'affichage principal. Spécifiez un numéro de plage correct.

■ Effectuer un saut vers la plage suivante ou précédente (Saut de plage)

Pour écouter une plage postérieure à la plage en cours





Appuyez sur la touche  sur la télécommande ou sur l'appareil, le même nombre de fois que le nombre de plage que vous voulez avancer.

Pour écouter une plage antérieure à la plage en cours

Si la touche  sur l'appareil ou la télécommande est enfoncée pendant la lecture d'une plage, la lecture reprend à partir du début de la plage en cours.

Continuez d'appuyer sur la touche  le même nombre de fois que le nombre de plages que vous voulez sauter vers l'arrière.

LIRE LES PARTIES PRÉFÉRÉES D'UN DISQUE (RECHERCHE)

Si les touches ,  de l'unité principale ou les touches ,  de la télécommande sont maintenue enfoncées pendant la lecture, la recherche de plage débute. Relâcher la touche à l'approche du point souhaité.

* Aucun son n'est émis pendant la recherche.

LECTURE RÉPÉTÉE DU DISQUE (LECTURE RÉPÉTÉE)

■ Répétition de toutes les plages

Lorsque la touche  de la télécommande est enfoncée, le voyant "ALL" s'allume et la répétition de toutes les plages commence.

Pour revenir à la lecture normale

Appuyez deux fois sur la touche , l'indicateur "ALL" disparaît, le mode de répétition est annulé et le mode de lecture normale reprend.

* Si vous appuyez sur la touche  en mode programmé, les plages programmées sont lues de manière répétée.



■ Répétition d'une plage

Appuyez deux fois sur la touche  de la télécommande pendant la lecture de la plage. Les indicateurs "ALL" et "1" s'allument et la plage est lue de manière répétée.

Pour arrêter la répétition d'une plage

Appuyer sur la touche . L'indicateur "ALL" et "1" disparaîtront, le mode répétition sera désactivé et l'on reviendra au mode de lecture normale.

■ Répétition A-B

- ① Appuyer sur la touche  sur la télécommande au point de départ choisi. L'indicateur "A-" va clignoter.
- ② Appuyez de nouveau sur la touche  au point de fin choisi. L'indicateur "A-B" s'allume et la section choisie est lue de manière répétée.

Pour arrêter la répétition A-B

Appuyez sur la touche . L'indicateur "A-B" disparaît, le mode de répétition A-B est annulé et le mode de lecture normale reprend.

* Une répétition A-B ne peut pas être effectuée lorsque la lecture aléatoire est en cours.

* Le point de fin (où l'indicateur "A-" est clignote) de la section à répéter ne peut pas être paramétré avant le point de départ (où l'indicateur "A-B" allumé) de la section à répéter.

FONCTIONNEMENT

LECTURE DE PLAGES DANS UN ORDRE ALÉATOIRE (LECTURE ALÉATOIRE)

Lorsque l'on appuie sur la touche **(RANDOM)** de la télécommande en mode arrêt et que l'on appuie ensuite sur la touche **(▶PLAY)**, l'appareil mélange automatiquement l'ordre des plages et lit toutes les plages dans le désordre. L'indicateur RNDM (random = aléatoire) s'allume.

- L'intervalle entre les plages sera d'environ 2 secondes pendant la lecture aléatoire.

Pour arrêter la lecture aléatoire et revenir à la lecture normale

Appuyer sur la touche **(■STOP)**, puis appuyer sur la touche **(RANDOM)** pendant que la lecture est arrêtée. Le voyant RNDM (aléatoire) s'éteint et la lecture aléatoire est annulée.

Si les touches **(▶▶)** de l'unité principale ou la touche **(▶▶)** de la télécommande sont enfoncées pendant la lecture aléatoire

Un saut vers la plage suivante est effectué en respectant l'ordre mélangé.

Si les touches **(◀◀)**, **(▶▶)** de l'unité principale ou la touche **(◀◀)**, **(▶▶)** de la télécommande sont enfoncées pendant la lecture aléatoire

La recherche sera effectuée uniquement dans la plage en cours. La recherche ne passe pas à la plage suivante et ne revient pas à la précédente.

Pour écouter la lecture aléatoire en répétition

Appuyer une fois sur la touche **(REPEAT)** de la télécommande pendant la lecture aléatoire. Chaque fois l'ordre sera mélangé.

- Si la touche **(RANDOM)** est enfoncée pendant la lecture programmée, les plages programmées seront mélangées.

LIRE DES PLAGES DANS UN ORDRE PARTICULIER (LECTURE PROGRAMMÉE)

Il est possible de lire des plages dans un ordre particulier et arrangé. Il est possible de programmer jusqu'à 30 plages pour la lecture.

(Exemple : Pour programmer la 7^{ème} plage après la 15^{ème} plage sur un disque de 25 plages)

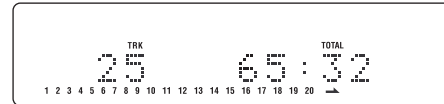

- ① Appuyer sur la touche **(PROG.)** de la télécommande en mode d'arrêt. Le voyant "PROG" clignote et passe en mode de programme.

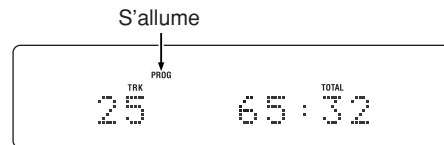

- ② Choisissez la plage à programmer avec les touches numériques de la télécommande.

(Exemple : La 15^{ème} plage est choisie et sa longueur est de 4 min. 30 sec.)

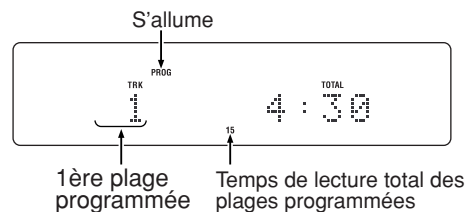

- ③ Programmez une autre plage selon la séquence décrite à l'étape ② ci-dessus. Répétez cette séquence pour programmer toutes les plages que vous voulez. Vous pouvez programmer jusqu'à 30 plages.

(Exemple : La 7^{ème} plage est choisie et la longueur totale des 7^{ème} et 15^{ème} plages est de 7 min. 50 sec.)

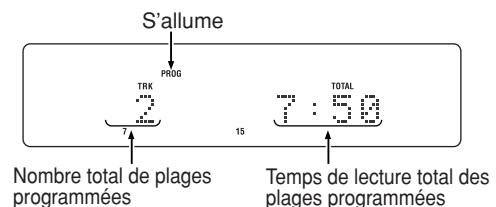

- ④ Appuyez sur la touche **(▶PLAY)** pour démarrer la lecture dans l'ordre programmé.

* Lorsque 21 plages ou plus sont programmées, **(▶)** s'allume au lieu de l'indicateur du numéro de plage.

FRANÇAIS

FONCTIONNEMENT

Pour vérifier les plages programmées

Appuyer sur la touche **(RECALL/SCROLL)** de la télécommande pendant le programme ou bien lorsque le programme est arrêté ("PROG" s'allume).

À chaque pression de la touche **(RECALL/SCROLL)**, les plages programmées seront affichées l'une après l'autre dans l'ordre.

Pour effacer une plage programmée

① Appuyer sur la touche **(CANCEL)** en mode arrêt lorsque le programme a été réalisé (Lorsque l'indicateur "PROG" s'allume).

② À chaque pression de la touche **(CANCEL)**, les plages programmées sont effacées dans l'ordre à partir de la dernière plage programmée.

De plus, l'indicateur du numéro de plage de la plage effacée va disparaître.

Pour effacer tout le programme

Appuyez deux fois sur la touche **(STOP)** pendant la lecture programmée. En mode d'arrêt, appuyez une fois sur la touche **(STOP)**. Un programme peut aussi être effacé en appuyant sur la touche **(OPEN/CLOSE)** pour ouvrir le tiroir de disque.

Pour ajouter des plages à un programme

On peut ajouter des plages à la fin d'un programme lorsqu'un programme est réglé (l'indicateur "PROG" s'allume) et en mode arrêt.

Cependant, on ne peut pas ajouter de plages au programme lorsque l'indicateur RNDM (random = aléatoire) est allumé.

* Faites attention aux points suivants.

- Lors de la programmation des 1ère à 9ème plages d'un disque qui comporte plus de 10 plages en utilisant les touches numériques. Par exemple, pour programmer la 3ème plage après avoir programmé la 1ère plage, appuyez sur la touche 3 plus d'environ 1,5 seconde après avoir appuyé sur la touche 1. Lorsqu'un programme est terminé, la durée est actualisée.
- De même, lors de la programmation d'une 10ème plage ou plus. Par exemple, pour programmer la 13ème plage, appuyez sur la touche 3 moins d'environ 1,5 seconde après avoir appuyé sur la touche 1.
- Lors de la programmation d'une plage d'un disque qui comporte moins de 9 plages. Par exemple, pour programmer la 5ème plage après avoir programmé la 4ème plage, appuyez sur la touche 5 plus d'environ 0,5 seconde après avoir appuyé sur la touche 4.

Questions & Réponses

- **Combien de plages peuvent être programmées ?**
Vous pouvez programmer jusqu'à 30 plages pour la lecture programmée.
- **Est-ce que je peux écouter une lecture programmée plusieurs fois ?**
Appuyez une fois sur la touche **(REPEAT)**. L'indicateur "ALL" s'allume et la lecture programmée sera répétée.
- **Est-ce que je peux modifier aléatoirement l'ordre des plages programmées ?**
Appuyez sur la touche **(RANDOM)** pendant une lecture programmée ou en mode d'arrêt.

RECHERCHE DES PLAGES PRÉFÉRÉES (LECTURE AMS (AUTOMATIC MUSIC SCAN))

Cette fonction est pratique lorsque l'on cherche une plage préférée.

Si l'on appuie sur la touche **(AMS)** pendant qu'une plage est arrêtée, l'indicateur AMS s'allume et les dix premières secondes de chaque plage du disque sont lues, à partir de la première plage.

De plus, si l'on appuie sur la touche **(AMS)** pendant la lecture, l'indicateur AMS s'allume et le programme saute à la plage suivante après qu'environ 10 secondes se soient écoulées sur le temps affiché.

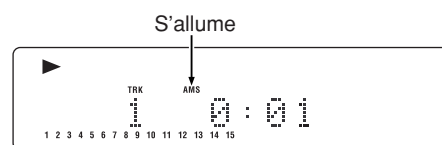

Lorsque l'on a trouvé un morceau que l'on désire écouter, appuyer à nouveau sur la touche **(AMS)** ou appuyer sur la touche **(PLAY)**.

L'indicateur AMS s'éteint et la lecture normale reprend depuis la plage actuelle.

* Si l'on appuie sur la touche **(AMS)** après que les plages ont été programmées, seules les plages programmées sont lues par la fonction AMS.

FONCTIONNEMENT

RELECTURE RAPIDE

Lorsque l'on appuie sur la touche **QUICK REPLAY** pendant la lecture, l'appareil retourne à l'heure définie dans le MENU et commence la lecture à cet endroit.

* La lecture qui dépasse la plage n'est pas autorisée.

De plus, lorsque la durée totale de la plage lue est inférieure au temps réglé pour la relecture rapide, ou lorsque le temps de lecture est inférieur au temps réglé pour la relecture rapide, si l'on appuie sur la touche **QUICK REPLAY** on retournera au début de cette plage et la lecture commencera à cet endroit.

Pour régler le temps de relecture rapide

- ① S'il y a un disque dans le tiroir de disque, éjecter le disque et fermer le tiroir.
- ② Appuyer sur la touche **MENU** de la télécommande.



Quick Replay

- ③ Appuyer sur la touche **ENTER** de la télécommande pendant que "Quick Replay" est affiché (environ 3 secondes). Le réglage de temps actuel apparaît sur l'écran LCD. (Le réglage par défaut est 10 secondes.)



Q. Rep. : 10sec

- ④ Utiliser la touche **◀◀** ou **▶▶** pour spécifier le temps. (5 à 60 secondes)
- ⑤ Après avoir effectué le réglage, appuyer deux fois sur la touche **MENU**. L'affichage normal est rétabli sur l'écran LCD.
- ⑥ Le réglage de temps est conservé même si l'on met l'appareil hors tension.

Attention :

* Si l'on n'appuie sur aucune touche pendant environ 3 secondes pendant cette série d'opérations, le réglage sera configuré aux conditions de ce moment et l'affichage retournera à l'affichage de la durée.

À PROPOS DE L'AFFICHAGE D'INFORMATIONS TEXTE

Les éléments suivants des informations de texte sur les CD Super Audio peuvent être affichés en appuyant sur la touche **TEXT** sur la télécommande.

Toutefois, les éléments d'informations qui sont enregistrés dépendent des disques et certaines informations peuvent donc ne pas être affichées. Cet appareil n'affiche pas les éléments d'informations non enregistrés.

• Pendant la lecture

Lorsque l'on appuie sur la touche **TEXT** sur la télécommande, le "titres de la plage" en cours de lecture sera affiché.

• En mode d'arrêt

Chaque fois que la touche **TEXT** de la télécommande est enfoncée, les informations de texte seront affichées dans l'ordre suivant.

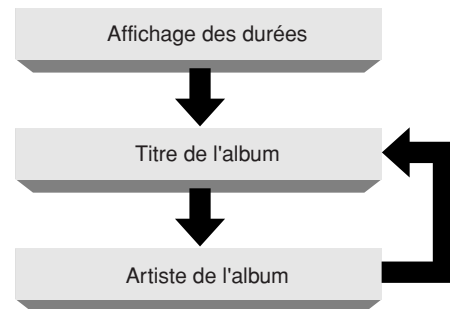

- Cet appareil peut afficher 12 caractères à la fois. Si l'information dépasse 12 caractères, l'affichage défilera de la droite vers la gauche.
- Cet appareil peut afficher uniquement des lettres, des chiffres et des symboles. Les caractères chinois et japonais ne peuvent pas être affichés. Si les informations sont en caractères chinois ou japonais, l'appareil n'affiche rien.

DÉSACTIVATION DE L’AFFICHAGE OU DE L’ÉTOILE (FONCTIONNEMENT DE L’AFFICHAGE (AFFICHAGE))

Pendant la lecture, il est possible de désactiver l’écran LCD et chaque indicateur.

Il y a deux états (modes) d’affichage.

1. Dans ce mode l’écran LCD et tous les indicateurs sont activés et désactivés en même temps que l’étoile.
 Quand la touche **(DISPLAY)** est enfoncée pendant la lecture, l’écran LCD et tous les indicateurs sont activés (ON) et désactivés (OFF) alternativement.
 Quand l’écran est désactivé, l’indicateur Display Off (rouge) s’allume.
 * Quand l’état de fonctionnement est changé de façon intentionnelle (par exemple, quand la touche **(▲ OPEN/CLOSE)**, la touche **(■ STOP)** ou la touche **(▶▶)** est enfoncée), l’écran LCD est activé automatiquement. Cependant, l’indicateur Display Off (rouge) reste allumé. Et puis, environ 2 secondes après le commencement de la lecture dans cet état, l’écran LCD est désactivé automatiquement.
 * Quand l’écran est désactivé pendant que la lecture est arrêtée, l’étoile et tous les indicateurs sont désactivés, et l’indicateur Display Off s’allume. À ce moment là, l’écran LCD est activé. Environ 2 secondes après le commencement de la lecture, il est désactivé automatiquement.
2. Dans ce mode, l’étoile est toujours désactivée et l’écran LCD ainsi que tous les autres indicateurs, à l’exception de l’étoile, sont activés et désactivés alternativement. L’étoile est activée lors du préréglage par défaut au départ de l’usine. Cette étoile est toujours désactivée que l’écran soit activé ou désactivé.

Pour changer le mode (les réglages du mode ne peuvent pas être changés pendant la lecture.)

- ① Si un disque est en train d’être lu, appuyez sur la touche **(■ STOP)** pour arrêter la lecture.
 Maintenez enfoncée la touche x de la télécommande pendant plus de 2 secondes **(DISPLAY)** pour utiliser les réglages.
- ② Si l’étoile est actuellement allumée, elle s’éteint et est désactivée. Si vous souhaitez activé de nouveau l’étoile à partir d’un état désactivé, maintenez de nouveau la touche **(DISPLAY)** enfoncée pendant plus de 2 seconde pour activer l’étoile.
 * L’état désactivé de l’étoile est conservé même si l’appareil est mis hors tension et l’étoile reste éteinte jusqu’à ce que les réglages soient de nouveau changés et l’étoile réactivée.
 * L’état désactivé de l’écran n’est pas conservé quand l’appareil est mis hors tension.
 (Cela vous permet d’utiliser l’écran chaque fois qu’une opération est réalisée.)
 * L’indicateur clignotant LOCK ne s’éteint pas même si l’écran est désactivé. (Voir page 22)

UTILISATION D'UN GÉNÉRATEUR D'HORLOGE MAÎTRE LORS DE LA LECTURE DE DISQUES

Générateur d'horloge maître

Dans des appareils numériques tels que des lecteurs CD ou de CD Super Audio, il y a un processus qui échantillonne et rétablit le signal analogique.

Un signal d'horloge (fréquence d'échantillonnage) est utilisé pour effectuer ce processus.

Un générateur d'horloge maître est un appareil d'oscillation qui génère un signal d'horloge.

Le signal d'horloge sorti par l'oscillateur à cristal intégré à cet appareil est très précis, et vous permet de profiter pleinement d'une lecture sonore de haute qualité. Cependant, vous pouvez aussi réaliser la lecture en utilisant un signal d'horloge généré par un générateur d'horloge maître externe, pour profiter de la différence de qualité sonore qu'un générateur d'horloge maître peut offrir.

Récemment, la recherche a permis de démontrer qu'une différence de signal d'horloge cause une différence de qualité de la tonalité. Pour résoudre ce problème, beaucoup d'entreprises ont mis en vente des générateurs d'horloge maîtres.

D'une manière générale, plus la base temporelle du signal d'horloge est précise, plus elle est proche de la base temporelle naturelle du son, ce qui permet d'obtenir une reproduction sonore de haute fidélité.

C'est pourquoi de nombreux générateurs d'horloge maîtres insistent sur le fait qu'ils sont capables d'émettre un signal d'horloge d'une très grande précision.

Il n'en reste pas moins qu'une différence d'horloge entraîne une différence de tonalité.

Cet appareil permet de profiter de cette différence.

La fréquence du signal d'horloge pouvant être entré dans cet appareil est de 44,1, 88,2, ou 176,4kHz. Utilisez un générateur d'horloge maître pouvant générer ces signaux.

■ Utilisation d'un générateur d'horloge maître pour la lecture

Si vous décidez d'utiliser un générateur d'horloge maître externe, veillez à en choisir un ayant une horloge extrêmement précise pour éviter de dégrader la qualité sonore de votre SA-7S1.

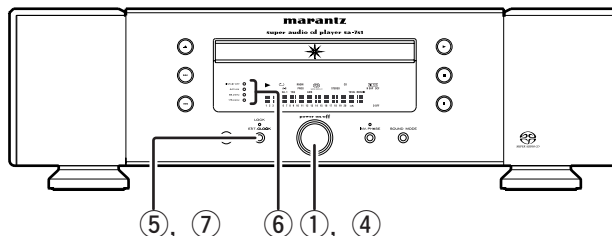

- ① Mettez l'appareil hors tension.
- ② Raccordez le connecteur EXT. CLOCK INPUT à l'arrière de cet appareil au connecteur de sortie du générateur d'horloge maître en utilisant un câble coaxial à prise BNC disponible dans le commerce. (Voir page 11)
- ③ Mettez le générateur d'horloge maître sous tension et vérifiez la fréquence d'horloge à régler. Pour plus de détails sur cette opération, reportez-vous au mode d'emploi fourni avec votre générateur d'horloge maître.
- ④ Appuyez sur le commutateur POWER de cet appareil pour le mettre sous tension.
- ⑤ Quand l'écran LCD de l'appareil est activé, appuyez sur la touche EXT. CLOCK à l'avant de l'appareil.
- ⑥ Chaque fois que la touche EXT. CLOCK est enfoncée, l'indicateur de fréquence d'horloge s'allume sur la fenêtre, dans l'ordre indiqué ci-dessous.

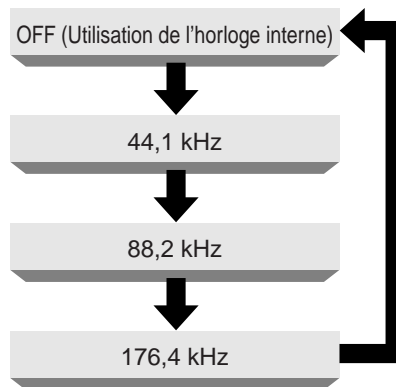

- ⑦ Appuyez sur la touche EXT. CLOCK pour faire correspondre la fréquence avec la fréquence d'horloge réglée dans le générateur d'horloge maître. Quand l'indicateur LOCK s'allume, le réglage est terminé. Vous pouvez entendre les changements de la qualité sonore en changeant le signal d'horloge. Réglez la fréquence en fonction de vos goûts.

Attention

- Basculez entre le générateur d'horloge maître et l'horloge interne lorsque la lecture est arrêtée afin d'éviter qu'un son excessif ne soit émis par le haut-parleur.
- Le son est mis en sourdine lorsque l'indicateur LOCK clignote. Vérifiez les réglages de votre générateur d'horloge maître, les raccordements, etc. Pendant ce temps, le signal DIGITAL OUTPUT n'est pas mis en sourdine.
- Les informations suivant cette opérations sont conservées par la fonction de conservation en mémoire, même après la mise hors tension de l'appareil.

FUNCTIONNEMENT

LECTURE PAR MINUTERIE

Cet appareil peut effectuer une lecture par minuterie en association avec une minuterie audio.

Raccordez le cordon d'alimentation de cet appareil à la prise d'alimentation de la minuterie audio et le cordon d'alimentation de la minuterie à une prise secteur.

* Pour le raccordement de la minuterie audio et son utilisation, reportez-vous au mode d'emploi de votre minuterie audio.

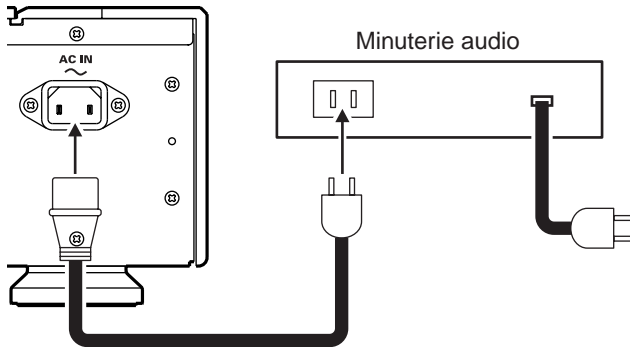

Méthode de réglage de la lecture par minuterie

- ① Appuyer sur le commutateur POWER pour allumer l'appareil.
- ② Insérer le disque à écouter.
 - * En mode de lecture par minuterie, les pages sont lues normalement.
- ③ Régler la minuterie audio.

A PROPOS DES BORNES BALANCED (EQUILIBREES)

- ① Le connecteur de sortie équilibré est de type XLR
- ② Le connecteur XLR à usage professionnel est câblé de manière interne dans l'un des deux systèmes suivants.
 1. Système américain (Broche ② = FROID, Broche ③ = CHAUD)

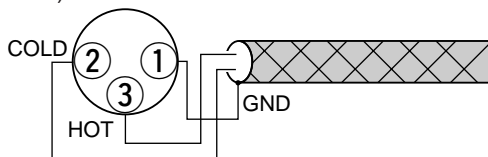

2. Système européen (Broche ② = CHAUD, Broche ③ = FROID)

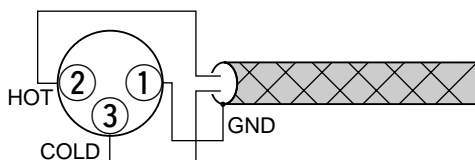

- ③ Le SA-7S1 utilise le système 1. USA.

Lors du raccordement d'un préamplificateur ou d'un amplificateur principal adoptant le système européen, à l'aide d'un câble équipé de connecteurs XLR équilibrés, la phase du signal reproduit risque d'être inversée.

Dans ce cas, reportez-vous à "COMMUTATION DE LA PHASE DU CONNECTEUR DE SORTIE ANALOGIQUE", et faites le réglage de façon que la phase correcte soit utilisée.

COMMUTATION DE LA PHASE DU CONNECTEUR DE SORTIE ANALOGIQUE

En traitant numériquement les signaux audio lus par cet appareil, il est possible de réaliser une inversion de phase sans changer la qualité de la tonalité.

Les signaux inversés sont sortis par le connecteur de sortie UNBALANCED, et le connecteur de sortie BALANCED entre les signaux CHAUD et FROID.

Comme le système américain a été adopté pour le connecteur de sortie BALANCED, si l'amplificateur ou un autre appareil utilisé provient d'un système européen, un câble d'inversion de phase est normalement nécessaire pour que la lecture se fasse avec la phase correcte. Cependant, en appuyant sur la touche INV. PHASE sur cet appareil, il est possible d'écouter le son avec la phase correcte sans avoir à changer de câble. De plus, si un disque qui a été enregistré avec une phase incorrecte est lus, vous pouvez le lire avec la phase correcte en appuyant sur la touche INV. PHASE.

Pour changer le mode

Chaque fois que la touche INV. PHASE à l'avant de l'appareil est enfoncée, la phase du signal sortie par le connecteur ANALOG OUTPUTS (BALANCED, UNBALANCED) est inversée. L'indicateur clignote pendant la lecture à phase inversée.

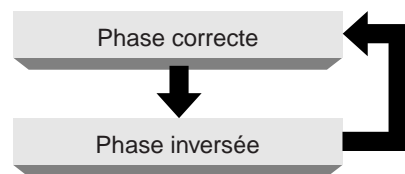

Attention

- La commutation de phase n'est possible que si l'écran LCD est allumé.
- Si la commutation est effectuée pendant la lecture, la sortie sonore est interrompue pendant environ une seconde pour éviter la production d'un bruit désagréable.
- Les informations suivant cette opérations sont conservées par la fonction de conservation en mémoire, même après la mise hors tension de l'appareil.

DEPISTAGE DES PANNES

Si vous pensez qu'un dysfonctionnement s'est produit, vérifiez tout d'abord les points indiqués ci-dessous. Il y a des chances que le problème a été provoqué par une simple erreur d'utilisation ou que ce soit un problème de raccordement. Si vous ne pouvez pas remédier au problème après avoir effectué les vérifications suivantes, consultez votre distributeur, l'agence de ventes ou le centre de service Marantz le plus proche.

- **Le disque ne tourne pas.**

1. Le câble secteur est-il correctement branché ?
2. Le commutateur POWER est-il enclenché ?
3. Le disque est-il placé dans la position correcte dans le tiroir de disque ?
4. Le disque est-il placé correctement, avec sa face portant l'étiquette vers le haut ?
5. Le disque est-il sale ?
6. Le disque est-il rayé ?
7. Le disque est-il déformé ?
8. La prise EXT. CLOCK (prise BNC) est-elle raccordée? Est-elle réglée correctement?

- **Le disque tourne mais aucun son n'est entendu.**

1. L'amplificateur et les enceintes sont-ils correctement raccordés ?
 2. Le commutateur de l'amplificateur est-il enclenché ?
 3. La fonction ou le sélecteur de l'amplificateur sont-ils réglés sur "CD" ou "AUX" ou similaire (à tout appareil auquel celui-ci est connecté) ?
 4. La commande de volume de l'amplificateur est-elle réglée au niveau minimum ?
- * Le son peut parfois s'arrêter si l'appareil est installé près d'un climatiseur ou d'un réfrigérateur. Dans ce cas, débranchez l'appareil de la prise secteur ou bien appuyez sur la touche OPEN/CLOSE pour ouvrir et fermer le tiroir, puis reprenez la lecture du disque.

- **Le disque s'arrête en cours de lecture.**

- Le son s'affaiblit ou des parasites sont entendus.**

1. Le disque est-il sale ?
 2. Le disque est-il rayé ?
 3. Le disque est-il déformé ?
- * Dans le cas d'un disque CD-R ou CD-RW, ce problème peut se produire lorsque les conditions dans lesquelles ses données ont été écrites à l'origine étaient au-dessous de la norme ou lorsque le disque lui-même est de qualité inférieure.
- * Cette condition peut se produire avec des CD à mode mixte, des CD Extra, et d'autres disques qui ont le format CDDA mélangé avec d'autres données.
- Du bruit peut momentanément retentir lorsque l'on saute des plages.

- **Le fonctionnement par télécommande n'est pas possible.**

1. L'émetteur de la télécommande est-il pointé correctement vers le capteur de télécommande sur l'avant de ce lecteur (cet appareil) ?
Ou y a-t-il une obstruction entre l'émetteur et le capteur de télécommande ?
2. Les piles de la télécommande sont-elles épuisées ?
3. Y a-t-il une autre forte lumière (d'une fenêtre, etc.) qui frappe le capteur de télécommande du lecteur CD Super Audio ?

- **Un CD Super Audio ne peut pas être lu.**

1. Le disque est-il rayé, sale ou déformé ?
2. Le sélecteur d'entrée de l'amplificateur est-il réglé sur numérique ? (Un signal audio numérique ne sera pas sorti lors de la lecture d'un CD Super Audio.)
3. Le disque est-il un disque CD Super Audio multicanaux uniquement ? (Cet appareil ne supporte pas les CD Super Audio multicanaux.)

- **Un disque CD-R/CD-RW ne peut pas être lu.**

1. Le disque est-il placé à l'envers ?
2. Le disque contient-il une TOC écrite correctement ?
3. Les informations enregistrées sont-elles dans un format audio (CD-DA) ?

- **Un disque particulier ne peut pas être lu**

Les CD à contrôle de copie (CD avec protection contre la copie) sont des disques spéciaux qui ne sont pas conformes aux standards CD habituels. Marantz ne peut pas garantir la lecture de ces disques sur ce lecteur CD Audio.

Lorsque des CD Audio normaux peuvent être lus sans problème et que des problèmes apparaissent uniquement lors de la lecture de ces disques spéciaux, il ne s'agit pas d'un problème de cet appareil.

Prière de demander au revendeur du CD à contrôle de copie pour obtenir des informations détaillées sur les CD à contrôle de copie.

- **L'appareil fait un clic lorsque le tiroir se ferme**

Il s'agit du clic d'adhésion du système d'accrochage qui sert à maintenir le disque. Cela ne crée pas de problème pour l'utilisation de cet appareil.

- **Lorsque le disque tourne, on entend un bruit de rotation ou une légère vibration apparaît.**

Selon le disque, il se peut qu'un bruit de rotation apparaisse ou que l'appareil vibre légèrement à cause de l'excentricité du disque ou d'un phénomène similaire. Il ne s'agit pas d'un problème de cet appareil.

CARACTÉRISTIQUES

	CD Super Audio	CD Audio
Caractéristiques audio		
Sortie analogique		
Canaux	2canaux	2canaux
Plage de fréquences	2Hz — 100kHz	2Hz — 20kHz
Caractéristiques de fréquence	2Hz — 50kHz (-3dB)	2Hz — 20kHz
Plage dynamique	114dB (Filtre 3)	100dB (Filtre 1)
DHT (1 kHz)	0,0009% (Filtre 3)	0,0020% (Filtre 1)
Scintillation et pleurage	Précision du quartz	Précision du quartz
Niveau de sortie		
Asymétrique	2,5V RMS stéréo (Filtre 3)	2,3V RMS stéréo (Filtre 1)
Symétrique	5V RMS stéréo (Filtre 3)	4,6V RMS stéréo (Filtre 1)
Sortie numérique		
niveau de sortie (prise cinch)	—	0.5Vp-p (75Ω)
niveau de sortie (optique)	—	-19dBm
Entrée Ext. Clock		
Fréquence d'horloge	44,1kHz, 88,2kHz, 176,4kHz	
Niveau d'entrée (prise BNC)	1V—5Vp-p (75Ω)	
Système de lecture optique		
Laser	AlGaAs	AlGaAs
Longueur d'onde	650nm	780nm
Format du signal	DSD 1 bit	PCM linéaire 16 bits
Fréquence d'échantillonnage	2,8224MHz	44,1kHz

Alimentation

Alimentation (U.S.A.)	120 V CA 60 Hz
Alimentation (Chine)	220 V CA 50/60 Hz
Consommation	26W

Boîtier, etc.

Dimensions (Largeur x Hauteur x Profondeur)	18 1/8 × 5 3/8 × 16 13/16 pouces (459 × 136 × 425,5mm)
Poids net	22,3kg
Températures de fonctionnement	+5°C ~ +35°C
Humidité de fonctionnement	5 ~ 90% (sans condensation)

Accessoires

• Télécommande	1
Dimensions (Largeur × Hauteur × Profondeur) ...	1 15/16 × 13/16 × 9 pouces (48,5 × 20 × 227,5mm)
Poids net	160g
• Piles AA (R03)	2
• Cordon d'alimentation CA	1
• Câble audio	1
• Manuel d'utilisation	1
• Carte de garantie (Etats-Unis)	1
• Carte de garantie (Canada)	1

Caractéristiques susceptibles d'être modifiées sans avis préalable.

■ Dimensions (appareil : pouce (mm))

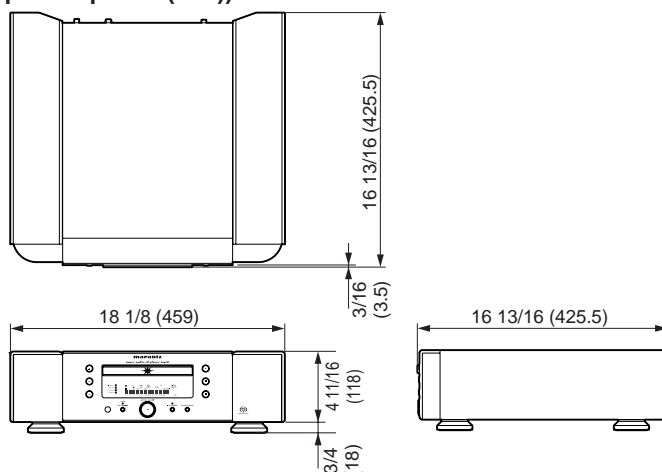

www.marantz.com

You can find your nearest authorized distributor or dealer on our website.

marantz[®] is a registered trademark.

